



## Charakterystyka mebli:

- meble biurowe wykonane z płyty meblowej obustronnie melaminowanej o grubości 18mm; blaty biurek o grubości 18 lub 25mm
  - wszystkie krawędzie oklejone są obrzeżem PVC/ABS w kolorze płyty. Grubość obrzeża min. 0,6-0,8mm lub 2mm, w przypadku blatów i wieńców szaf- 2mm
  - w kontenerach zostały zastosowane metalowe prowadnice samodomykające oraz zamki centralne (opcja)
  - w szafach zastosowano zamki patentowe z dwoma kluczami oraz uchwyty o rozstawie 96-128mm.
- Wszystkie szafy są posadowione na stopkach z regulacją. W drzwiach szaf zastosowano zawiasy samodomykające z możliwością regulacji w trzech płaszczyznach. Odległości półek dostosowane są do wysokości segregatorów.
- podstawowa kolorystyka mebli to: Dąb Sonoma, Buk bawaria, Olcha, Wiśnia Oxford, Dzika grusza, Klon thansau, Szary, Orzech [3 dekory], Dąb Sedan, Brzoza Alaska, Szary grafit, Biały, Czarny.
- Dekory z II grupy -dopłata 4%.

## Systemy biurek:

B- biurka na stelażu płytowym.



Dopłata do podwójnego lakieru w stelażu metalowym BM, BMK, BN, R: +10%



BM- biurka na stelażu metalowym. Wnętrze nogi wypełnione płytą meblową lub blachą [gładką lub perforowaną- dopłata 45pln]. Nogi wyposażone w regulatory poziomowania.

BMB- wersja biurka BM z dodatkową blendą osłonową mocowaną pomiędzy nogami [dopłata 45pln]



BN- biurka na stelażu metalowym; rama podblatowa z czterema nogami wykonana z profilu 40x40mm lub fi 50mm. Nogi wyposażone w regulatory poziomowania. Możliwe wykonanie stelaża z innych profili. Dopłata do chromowanych nóg: okrągłe, fi 50mm- +50pln, kwadratowe 40x40mm- +216pln

BMK- biurka na stelażu metalowym. Belka prowadzona pod spodem wzdłuż blatu oraz stopa ze zdejmowaną osłoną umożliwiają uporządkowanie i odprowadzenie kabli od urządzeń znajdujących się na biurku. Na blacie znajdują się dwa przepusty kablone; nogi wyposażone są w regulatory poziomowania.

stelaż BMK z regulacją wysokości- dopłata 145pln; chromowana stopa- dopłata 110pln/kpl











BMK lux- biurko typu BMK z inną wizualnie wersją stelaża- wycena indywidualna



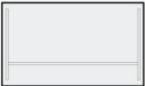
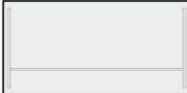
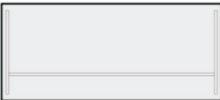

Standardowa kolorystyka stelaży metalowych: czarny lub aluminium [RAL 9006]

**BIURKA**

Rodzaj biurka  wymiar					
 120x70x74H <b>209zł</b>	B1  <b>209zł</b>	BM1  <b>250zł</b>	BMK1  <b>339zł</b>	BN1  <b>389zł</b>	R1  <b>459zł</b>
 140x70x74H <b>229zł</b>	B2  <b>229zł</b>	BM2  <b>269zł</b>	BMK2  <b>359zł</b>	BN2  <b>329zł</b>	R2  <b>479zł</b>
 160x70x74 <b>250zł</b>	B3  <b>250zł</b>	BM3  <b>302zł</b>	BMK3  <b>399zł</b>	BN3  <b>369zł</b>	R3  <b>509zł</b>
 140/50x100/70x74H <b>302zł</b>	B4  <b>302zł</b>	BM4  <b>339zł</b>	BMK4  <b>424zł</b>	BN4  <b>405zł</b>	R4  <b>542zł</b>
 140/50x100/70x74H <b>302zł</b>	B5  <b>302zł</b>	BM5  <b>339zł</b>	BMK5  <b>424zł</b>	BN5  <b>405zł</b>	R5  <b>542zł</b>
 160/50x100/70x74H <b>313zł</b>	B6  <b>313zł</b>	BM6  <b>369zł</b>	BMK6  <b>469zł</b>	BN6  <b>450zł</b>	R6  <b>579zł</b>
 160/50x100/70x74H <b>313zł</b>	B7  <b>313zł</b>	BM7  <b>369zł</b>	BMK7  <b>469zł</b>	BN7  <b>450zł</b>	R7  <b>579zł</b>



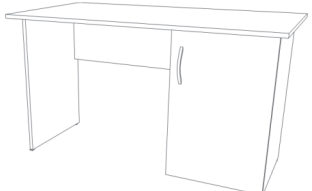

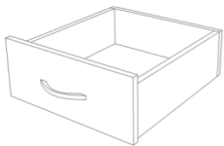









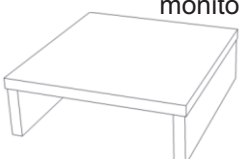



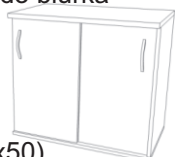

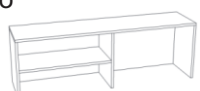

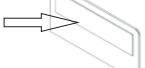
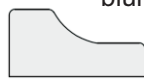
**BIURKA c.d.**

<p><b>B8 Biurko pełne z szufladami</b></p>  <p>A: 140x70x74H <b>382zł</b> B: 120x70x74H <b>361zł</b></p>	<p><b>B9 Biurko pełne</b></p>  <p>A: 140x70x74H <b>339zł</b> B: 120x70x74H <b>315zł</b></p>	<p><b>B10 Biurko pełne z szufladą</b></p>  <p>A: 140x70x74H <b>365zł</b> B: 120x70x74H <b>345zł</b></p>	<p><b>B11 Dodatkowa szuflada</b></p>  <p><b>42zł</b></p>
---	--	---	---

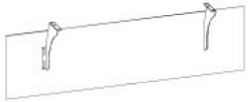
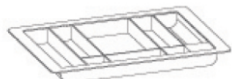





















\* Dopłata za zamek centralny-30zł

**ELEMENTY DOPOSAŻENIA BIUREK**



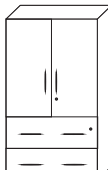
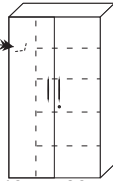

<p><b>D1 Dostawka</b></p>  <p>70x70x2,5H <b>75zł</b></p> <p>+noga Ø60 lakier <b>42zł</b> chrom <b>42zł</b></p>	<p><b>D2 Dostawka</b></p>  <p>Ø100x2,5H <b>109zł</b></p> <p>+noga Ø60 lakier <b>42zł</b> chrom <b>42zł</b></p>	<p><b>D3 Dostawka</b></p>  <p>140x50x2,5H <b>122zł</b></p> <p>+noga Ø60 lakier <b>42zł</b> chrom <b>42zł</b></p>	<p><b>D4 Dostawka</b></p>  <p>Ø100x2,5H <b>122zł</b></p> <p>+noga Ø60 lakier <b>42zł</b> chrom <b>42zł</b></p>	<p><b>D5 Nadstawka pod monitor</b></p>  <p>30x30x10H <b>40zł</b></p>
<p><b>D6 Kontener bez zamka*</b> szuflady kulkowe z cichym domykiem +120</p>  <p>43x45x56H <b>245zł</b></p>	<p><b>D7 Kontener+blat bez zamka*</b></p>  <p>43x50x74H <b>319zł</b></p>	<p><b>D8 Kontener z szufladami</b> plastikowymi, blokadą wysuwu więcej niż 1 szuflady, centralny zamek</p>  <p>43x45x56H <b>419zł</b></p>	<p>Szuflady z pełnym wysuwem, cichy domyk, spowalniacz, prowadnice kulkowe, obciążenie do 35kg - dopłata 39pln/szuflada</p>	<p><b>D10 Szafka suwana do biurka</b></p>  <p>(blat 80x50) 80x45x74H <b>285zł</b></p>
<p><b>D11 Szafka do biurka</b></p>  <p>(blat 80x50) 80x45x74H <b>219zł</b></p>	<p><b>D12 Nadstawka na biurko</b></p>  <p>A: 80x35x45H <b>119zł</b> B: 120x35x45H <b>144zł</b> C: 140x35x45H <b>160zł</b> D: 160x35x45H <b>177zł</b></p>	<p><b>D13 Przegroda do biurka</b></p>  <p>70x60x1,8 <b>85zł</b></p>	<p><b>D14 Przegroda do biurka</b></p>  <p>A: 120x60x1,8H <b>122zł</b> B: 140x60x1,8H <b>140zł</b> C: 160x60x1,8H <b>159zł</b> D: 180x60x1,8H <b>185zł</b></p>	<p><b>D15 Tapicerka do ścianek D14</b></p>  <p>A: 100x25H <b>94zł</b> B: 125x25H <b>110zł</b> C: 145x25H <b>129zł</b> D: 165x25H <b>153zł</b></p>
<p><b>D16 Przegroda do biurka</b></p>  <p>A: 120x60x1,8H <b>122zł</b> B: 140x60x1,8H <b>143zł</b> C: 160x60x1,8H <b>165zł</b> D: 180x60x1,8H <b>185zł</b></p>	<p><b>D17 Szuflada klawiatury plastikowa</b></p>  <p>55x27x1,8H <b>59zł</b></p>	<p><b>D18 Szuflada klawiatury</b></p>  <p>70x35x1,8H <b>50zł</b></p>	<p><b>D19 Blenda metalowa</b></p>  <p>ST314 do biurka dł120cm <b>165zł</b> ST315 do biurka dł140cm <b>169zł</b> St316 do biurka dł160cm <b>179zł</b></p>	<p><b>D20 Blenda z płyty</b></p>  <p>B910 do biurka dł.120cm <b>118zł</b> B911 do biurka dł.140cm <b>126zł</b> B912 do biurka dł.160cm <b>132zł</b></p>
<p><b>D21 Piórnik do szuflady</b></p>  <p>24x34x30H <b>30zł</b></p>	<p><b>D22 Wózek pod komputer</b></p>  <p>29x47x23H <b>44zł</b></p>	<p><b>D23 Przepust kablowy</b></p>  <p>średnica 60mm <b>7zł</b></p>	<p><b>D24 Pionowe prowadzenie kabli</b></p>  <p><b>80zł</b></p>	<p><b>D25 Poziome prowadzenie kabli</b></p>  <p>75cm <b>35zł</b></p>



**SZAFY, NADSTAWKI**

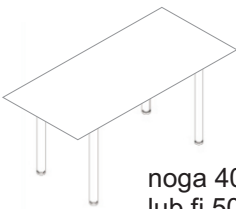
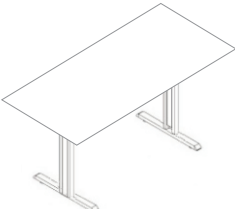

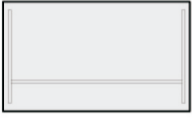
<p>S1 Szafa aktowa</p>  <p>80x38x184H <b>365zł</b></p>	<p>S2 Szafa ubraniowa</p>  <p>80x38x184H <b>365zł</b></p>	<p>S3 Szafo-regał aktowy</p>  <p>80x38x184H <b>305zł</b></p>	<p>S4 Szafo-regał aktowy</p>  <p>80x38x184H <b>299zł</b></p>
<p>S5 Regał aktowy</p>  <p>80x38x184H <b>229zł</b></p>	<p>S6 Szafa aktowa</p>  <p>80x38x184H <b>375zł</b></p>	<p>S7 Szafa aktowa</p>  <p>80x38x184H <b>389zł</b></p>	<p>S8 Szafa aktowa</p>  <p>80x38x113H <b>232zł</b></p>
<p>S9 Szafo-regał aktowy</p>  <p>80x38x113H <b>215zł</b></p>	<p>S10 Regał aktowy</p>  <p>80x38x113H <b>145zł</b></p>	<p>S11 Szafa aktowa</p>  <p>80x38x78H <b>215zł</b></p>	<p>S12 Regał aktowy</p>  <p>80x38x78H <b>145zł</b></p>
<p>S13 Nadstawka</p>  <p>80x38x78H <b>199zł</b></p>	<p>S14 Nadstawka</p>  <p>80x38x78H <b>130zł</b></p>	<p>S15 Szafo-regał aktowy</p>  <p>40x38x184H <b>283zł</b></p>	<p>S16 Szafa ubraniowa</p>  <p>40x60x184H <b>306zł</b></p>
<p>S17 Szafa ubraniowa</p>  <p>55x38x184H <b>288zł</b></p>	<p>S18 Szafa ubraniowo-aktowa</p>  <p>80x38x184H <b>399zł</b></p>	<p>S19 Szafa na teczki zawieszkowe</p>  <p>80x42x184H <b>760zł</b></p>	<p>S20 Szafa BHP z półkami</p>  <p>hak na wąż odkurzacza</p> <p>40cm 60cm</p> <p>100x38x184H <b>409zł</b></p>
<p>S21 Regał aktowy</p>  <p>38x38x184H <b>220zł</b></p>	<p>S22 Regał aktowy średni</p>  <p>38x38x113H <b>159zł</b></p>	<p>S23 Drzwi szklane do S4</p>  <p>szkło bezbarwne <b>179zł</b> szkło w ramce aluminiowej <b>383zł</b> szkło mleczne <b>197zł</b> szkło w ramce z płyty <b>189zł</b></p>	<p>S24 Drzwi szklane do S3</p>  <p>szkło bezbarwne <b>135zł</b> szkło w ramce aluminiowej <b>303zł</b></p>

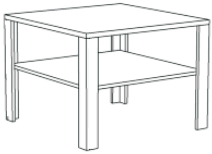
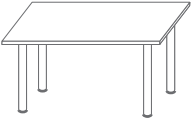
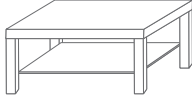
**STOŁY KONFERENCYJNE, STOLIKI  
OKOLICZNOŚCIOWE**

<p>Rodzaj stołu</p> <p>wymiar</p>		 <p>noga 40x40 lub fi 50</p>	
 <p>100x60x74H</p>	<p>SK1</p> <p><b>203zł</b></p>	<p>SKN1</p> <p><b>270zł</b></p>	<p>SKM1</p> <p><b>237zł</b></p>
 <p>180x70x74H</p>	<p>SK2</p> <p><b>237zł</b></p>	<p>SKN2</p> <p><b>394zł</b></p>	<p>SKM2</p> <p><b>327zł</b></p>
 <p>225x100x74H</p>	<p>SK3</p> <p><b>314zł</b></p>	<p>SKN3</p> <p><b>476zł</b></p>	<p>SKM3</p> <p><b>379zł</b></p>
 <p>225x95x74H</p>	<p>SK4</p> <p><b>351zł</b></p>	<p>SKN4</p> <p><b>501zł</b></p>	<p>SKM4</p> <p><b>404zł</b></p>
<p>SK5 Stolik</p>  <p>A:60x60x60H <b>152zł</b>            B:70x70x60H <b>160zł</b>            C:80x80x60H <b>169zł</b>            D:100x60x60H <b>189zł</b></p>	<p>SK6 Stolik</p>  <p>A:60x60x60H <b>160zł</b>            B:70x70x60H <b>169zł</b>            C:80x80x60H <b>179zł</b>            D:100x60x60H <b>195zł</b></p>	<p>SK7 Stolik</p>  <p>100x60x73H <b>195zł</b></p>	<p>SK8 Stolik na drewnianych nogach</p>  <p>90x55x45H <b>255zł</b></p>

# STOŁY KONFERENCYJNE, STOLIKI OKOLICZNOŚCIOWE c.d.

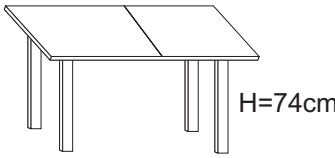
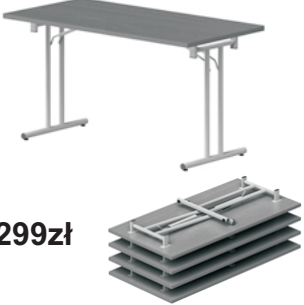

*ceny netto*

<p>Sk9 Stół rozsuwany na stelażu drewnianym</p>  <p>H=74cm</p> <p>A:140-200x80 <b>839zł</b> B:140-200x70 <b>825zł</b></p>	<p>Sk10 Stół na stelażu składanym, 150x70cm</p>  <p><b>299zł</b></p>	<p>Sk11 Stół mobilny na stelażu składanym 150x70cm</p>  <p><b>499zł</b></p>	<p>Sk12 Stół mobilny na stelażu składanym 150x70cm</p>  <p><b>609zł</b></p>
---	---	---	--

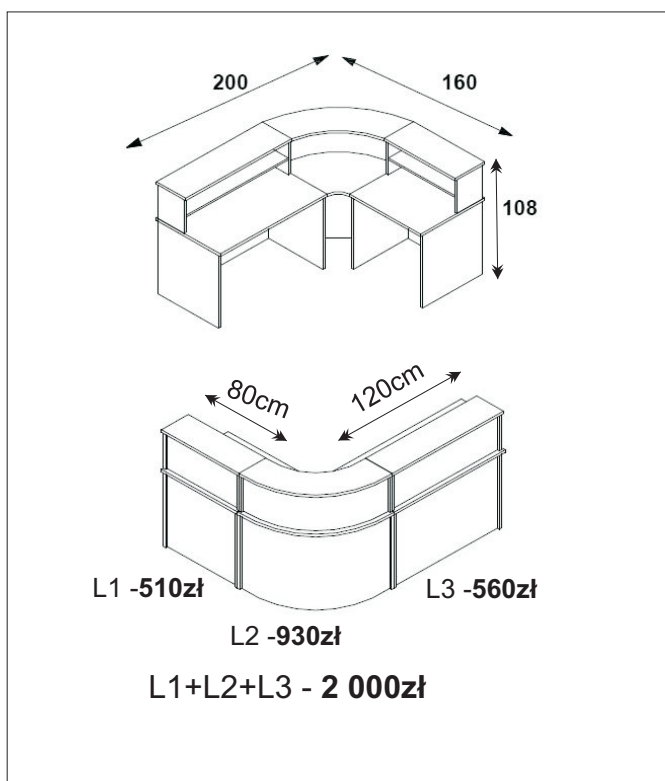
## LADA RECEPCYJNA



## ELEMENTY UZUPEŁNIAJĄCE

<p>U1 Wieszak</p>  <p>60x30x130H <b>193zł</b> 90x30x130H <b>259zł</b></p>	<p>U2 Panel odbojowy</p>  <p>25x50cm <b>49zł</b></p>
--	---

### Dodatkowe opcje wyposażenia do szaf i nadstawek:

- zamek baszkwilowy trzypunktowy z listwą - 59pln/komplet
- pełne plecy w szafie- 50pln za metr kwadratowy
- półki z płyty o grubości 25mm - 45pln za komplet do szafy typu S1 [4 półki]
- zawiasy z cichym domykiem - 25pln za komplet do szafy typu S1
- lustro na drzwiach wewnętrznych szafy, jedno skrzydło - 60pln
- system klucza-matki - dopłata 10pln do zamka
- nóżki meblowe 50x50mm aluminium, wysokość 10cm - 40pln/szafa

Więcej mebli w katalogu: Meble biurowe "Office"  
Katalog techniczny



# MEBLE KUCHENNE, aneksy socjalne korpusy i fronty z płyty melaminowanej



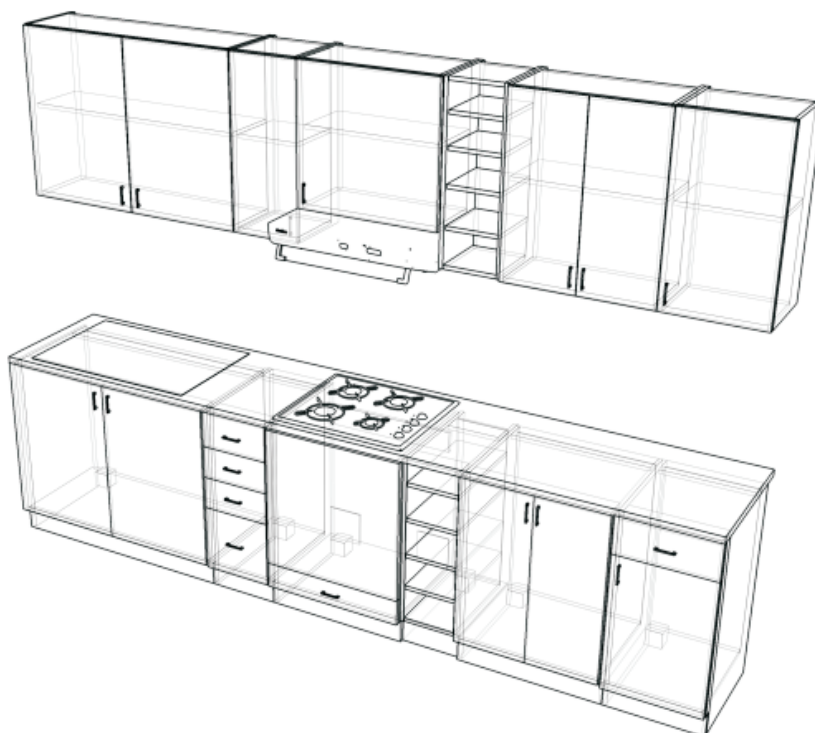











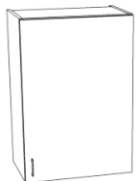

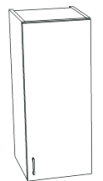
*ceny netto*



## SZAFKI DOLNE

<p>K1 Szafka</p> <p>80x52x82H <b>279zł</b></p>	<p>K2 Szafka zlewozmywakowa</p> <p>80x52x82H <b>279zł</b></p>	<p>K3 Szafka do zabudowy piekarnika</p> <p>60x52x82H <b>258zł</b></p>	<p>K4 Szafka narożna</p> <p>90x90x82H <b>479zł</b></p>	<p>K5 Szafka</p> <p>60x52x82H <b>243zł</b></p>
<p>K6 Szafka z szufladą</p> <p>50x52x82H <b>257zł</b></p>	<p>K7 Szafka</p> <p>40x52x82H <b>218zł</b></p>	<p>K8 Szafka z szufladami</p> <p>40x52x82H <b>412zł</b></p>	<p>K9 Szafka</p> <p>30x52x82H <b>199zł</b></p>	<p>K10 Szafka z szufladą</p> <p>30x52x82H <b>238zł</b></p>
<p>K11 Szafka otwarta</p> <p>20x50x82H <b>179zł</b></p>	<p>K12 Szafka z szufladami</p> <p>20x52x82H <b>238zł</b></p>	<p>K13 Szafka lewa narożna</p> <p>30x50x82H <b>199zł</b></p>	<p>K14 Szafka prawa narożna</p> <p>30x50x82H <b>199zł</b></p>	<p>K15 Błat</p> <p>plyta #25 <b>98zł/mb</b> postforming #28 <b>120zł/mb</b> listwa przyścienna <b>18zł/mb</b></p>

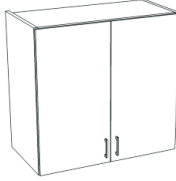
SZAFKI GÓRNE

<p>K16 Witryna</p>  <p>80x32x72H <b>416zł</b></p>	<p>K17 Szafka</p>  <p>80x32x72H <b>257zł</b></p>	<p>K18 Szafka z ociekaczem</p>  <p>80x32x72H <b>297zł</b></p>	<p>K19 Szafka narożna</p>  <p>60x60x72H <b>297zł</b></p>	<p>K20 Szafka</p>  <p>60x32x72H <b>238zł</b></p>
<p>K21 Szafka</p>  <p>50x32x72H <b>218zł</b></p>	<p>K22 Szafka</p>  <p>40x32x72H <b>193zł</b></p>	<p>K23 Szafka</p>  <p>30x32x72H <b>150zł</b></p>	<p>K24 Szafka otwarta</p>  <p>20x30x72H <b>150zł</b></p>	<p>K25 Szafka z szufladami</p>  <p>20x32x72H <b>199zł</b></p>
<p>K26 Szafka nadokapowa</p>  <p>60x32x40H <b>277zł</b></p>	<p>K27 Szafka nadokapowa</p>  <p>50x32x40H <b>258zł</b></p>	<p>K28 Szafka narożna</p>  <p>30x30x72H <b>189zł</b></p>	<p>K29 Witryna</p>  <p>80x32x60H <b>396zł</b></p>	<p>K30 Szafka</p>  <p>80x32x60H <b>238zł</b></p>
<p>K31 Szafka</p>  <p>60x32x60H <b>218zł</b></p>	<p>K32 Szafka</p>  <p>40x32x60H <b>178zł</b></p>			

Koszty montażu:

- montaż mebli kuchennych - od 7% do 20% wartości mebli, do indywidualnej wyceny [w tej cenie zawarty jest montaż szafek dolnych i wiszących oraz blatu]
- powieszenie szafki - 38pln/sztuka
- montaż okapu - 50pln
- podłączenie okapu do wentylacji - 50pln + koszt materiałów
- osadzenie w blacie zlewu, płyty grzewczej - 50pln/sztuka
- montaż sprzętu AGD do zabudowy - 100pln/sztuka
- listwa przyblatowa - 18pln/mb [z montażem]
- szafka dolna na nóżkach z dopinany cokołem - dopłata 40pln
- fronty lakierowane, HPL, inne - wg indywidualnej wyceny

# PRZYKŁADOWE ARANŻACJE

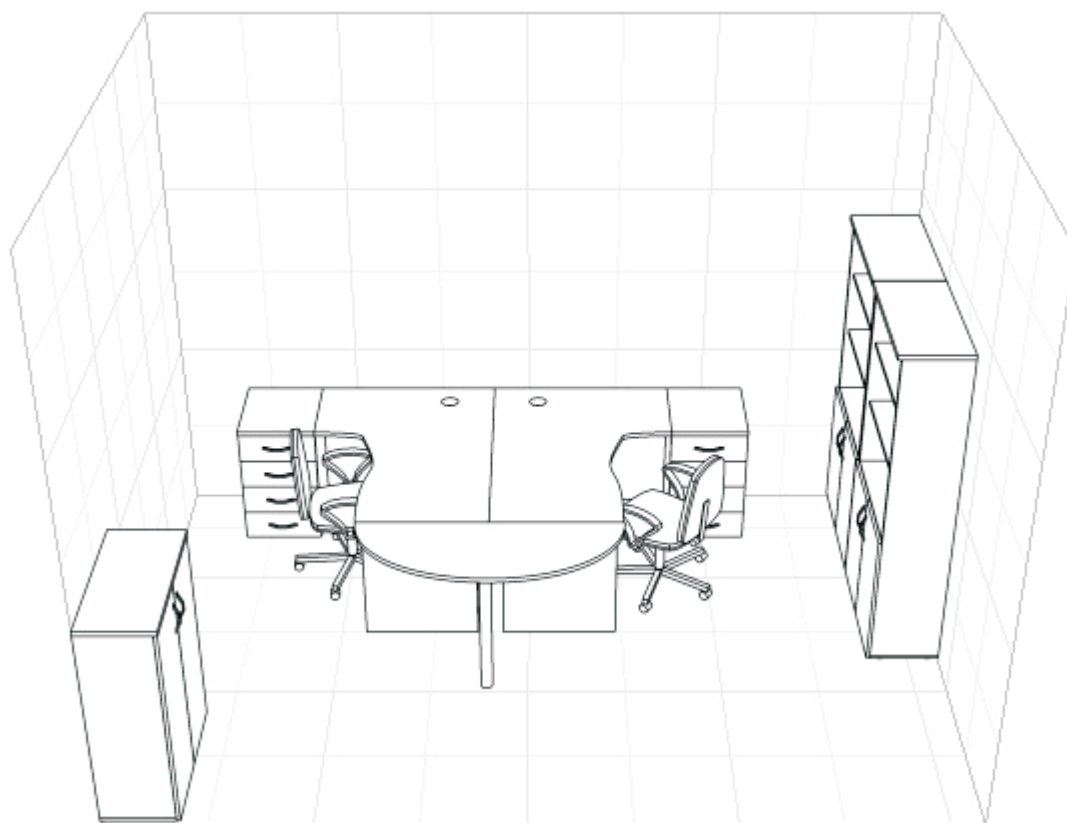
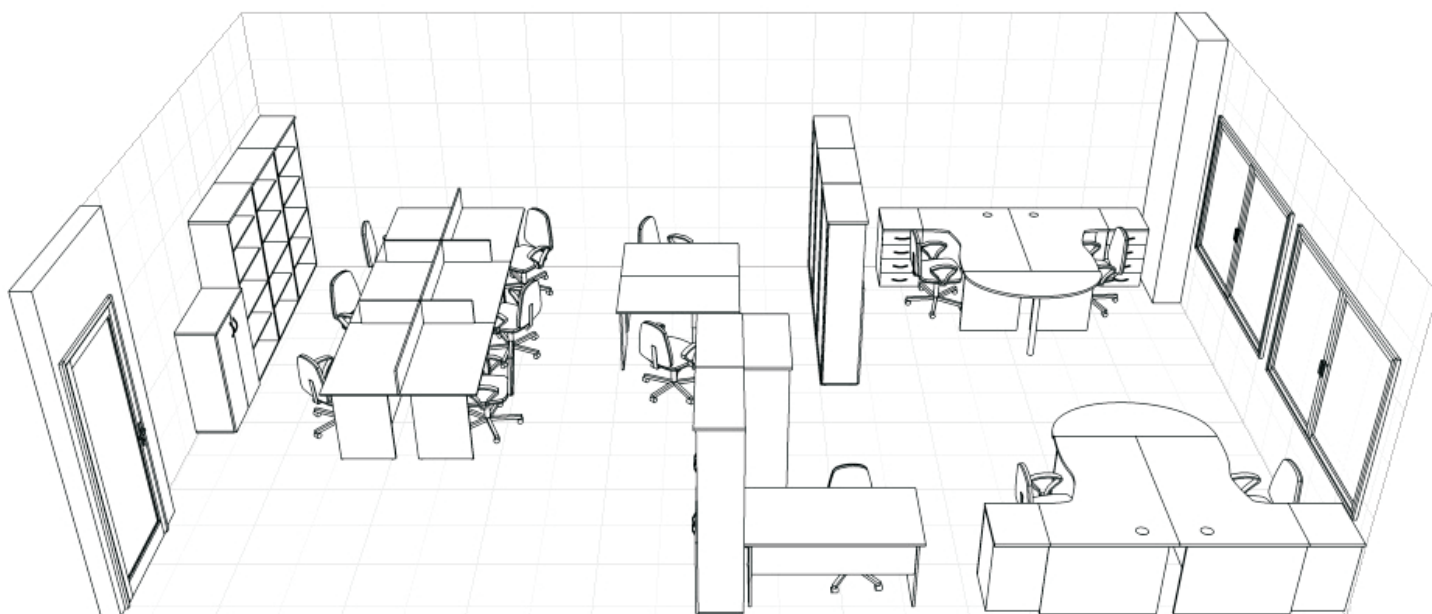



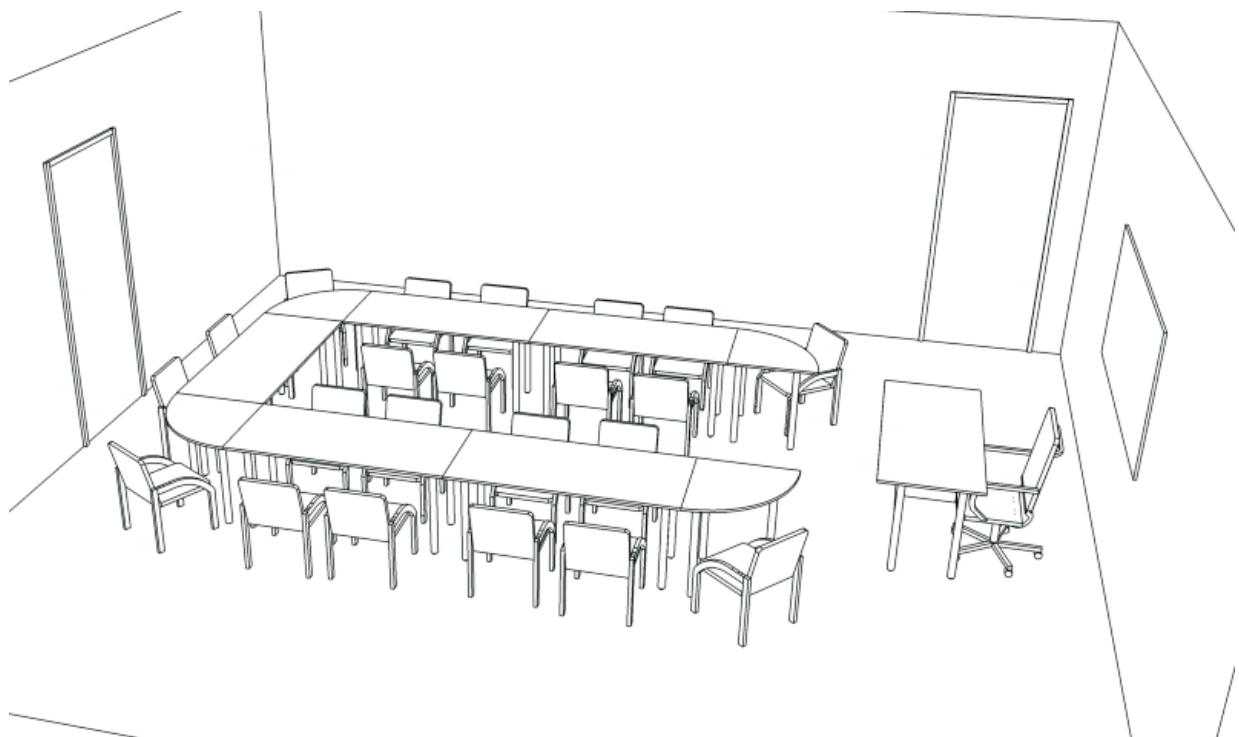
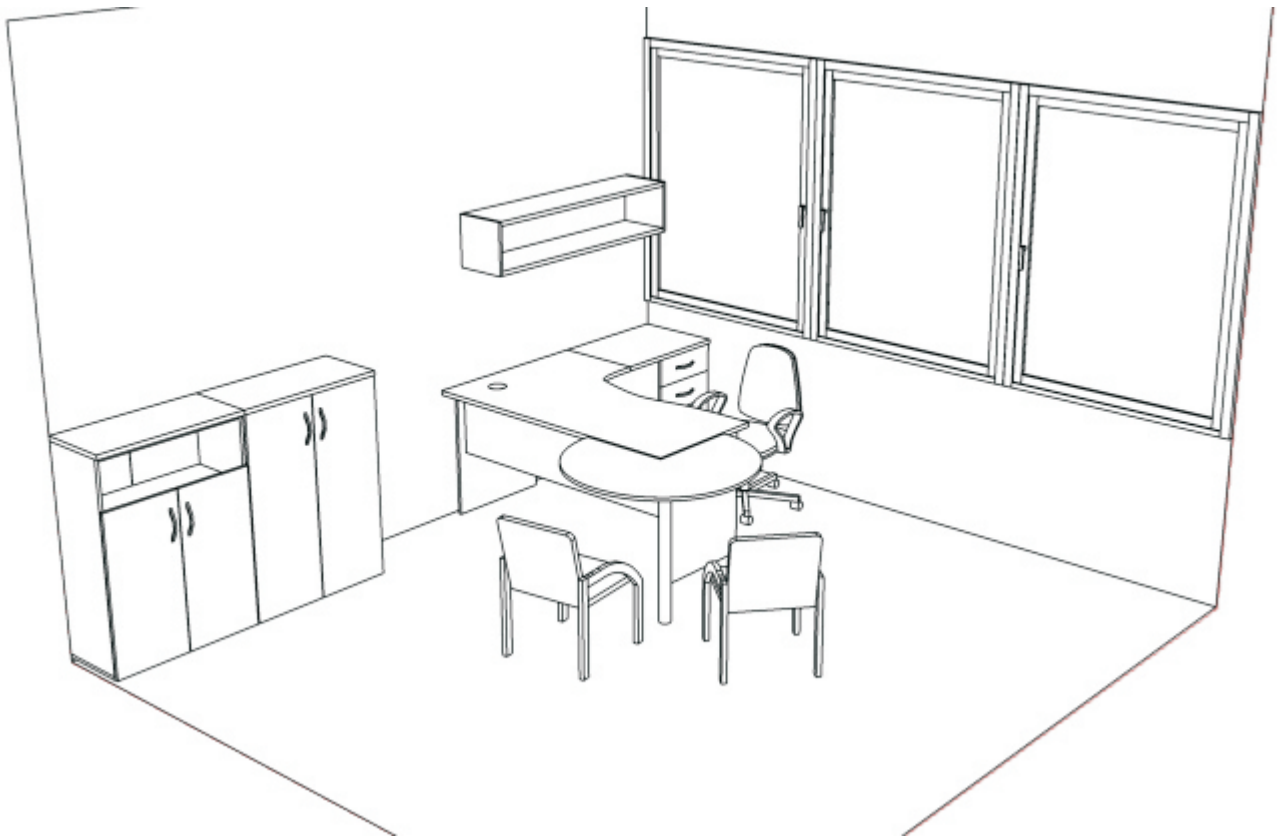

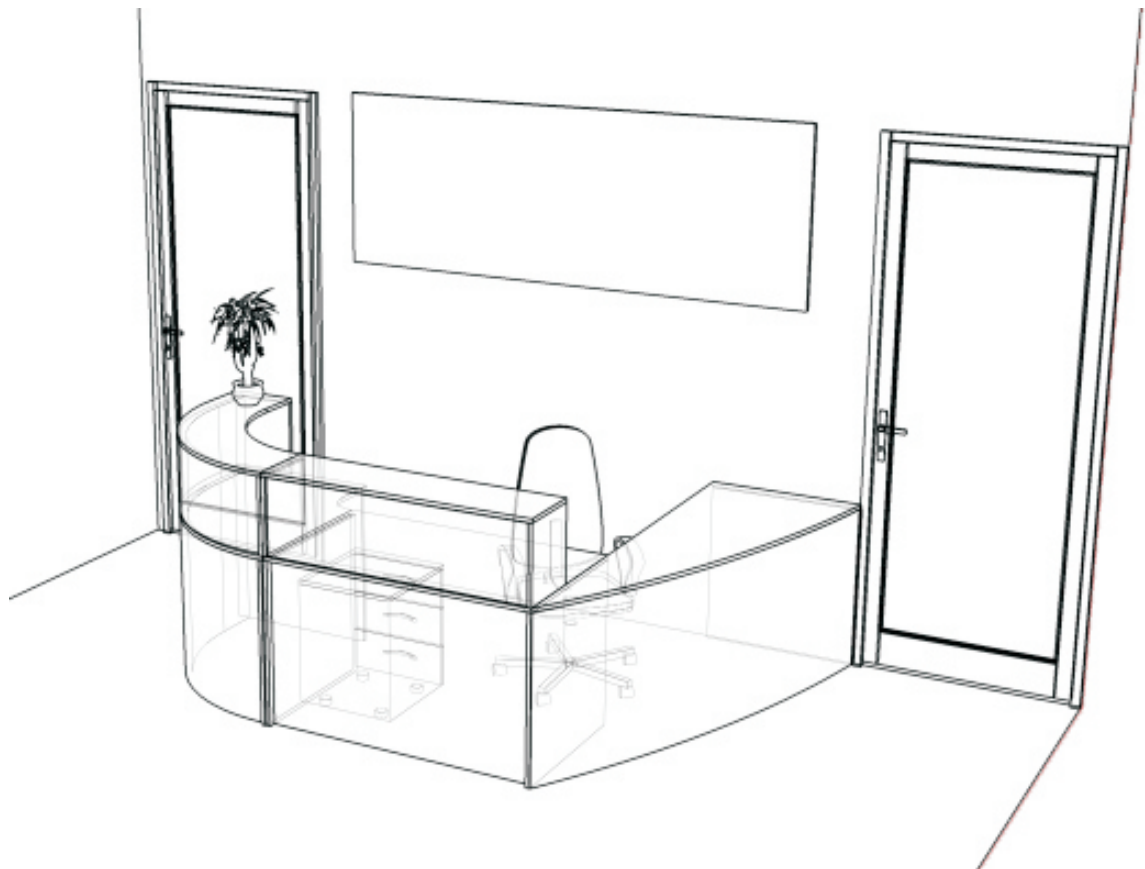
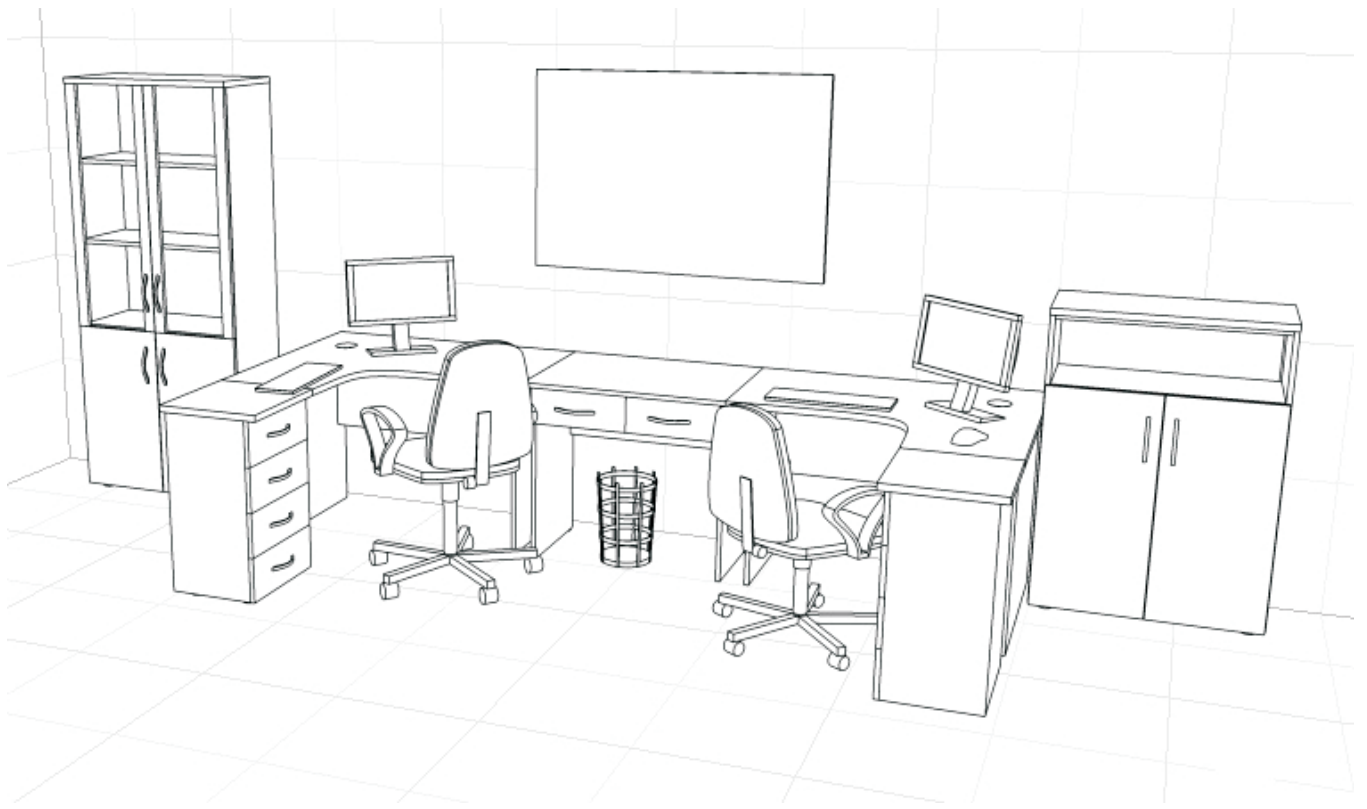

# PODSTAWOWA KOLORYSTYKA

## I grupa



Dąb Sonoma



Buk bawaria



Olcha

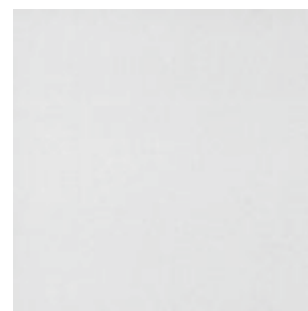

Szary



Wiśnia Oxford



Dzika grusza



Klon

## II grupa

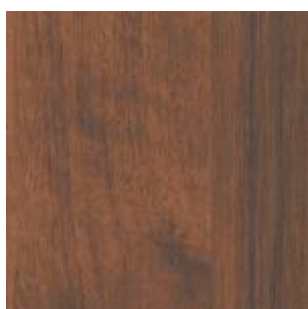

Orzech 53

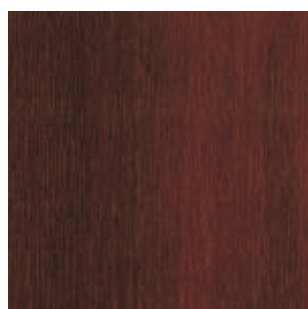

Orzech 35



Orzech 42

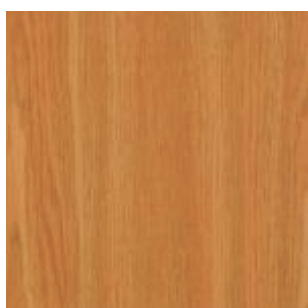

Dąb Sedan



Brzoza alaska



Szary grafit

## uzupełnienie

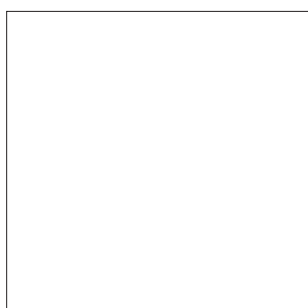

Biały

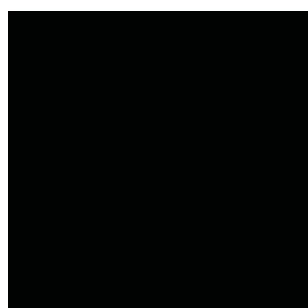

Czarny



Aluminium



# UCHWYTY

## standard



### C-623

Uchwyt przewężany zn Lo=96 mm  
Rozstaw: 96  
Szerokość: 10  
Wysokość: 25  
Długość całkowita: 115



### C-624

Uchwyt przewężany zn Lo=128 mm  
Rozstaw: 128  
Szerokość: 11  
Wysokość: 28  
Długość całkowita: 160

## za dopłatą



### C-903

Uchwyt zn Lo=96 mm  
Rozstaw: 96  
Szerokość: 18  
Wysokość: 28  
Długość całkowita: 128



### C-1043

Uchwyt Rigel zn Lo=96 mm  
Rozstaw: 96  
Szerokość: 14  
Wysokość: 23  
Długość całkowita: 120



### C-763

Uchwyt techno zn Lo=96 mm  
Rozstaw: 96  
Szerokość: 8  
Wysokość: 28  
Długość całkowita: 130



### C-334

Uchwyt zn Lo=128 mm  
Rozstaw: 128  
Średnica: 10  
Wysokość: 28  
Długość całkowita: 157

Dostępne są również inne wzory, kolory i rozstawy uchwytów -  
według indywidualnych uzgodnień

## Ogólne zasady sprzedaży mebli Simplebox:

- Usługa transportowa i montaż są zawarte w cenie mebli przy wielkości zamówienia przekraczającej 3500pln netto. Poniżej tej kwoty obowiązuje opłata logistyczna 250pln netto.  
[Podane kwoty dotyczą obszaru województwa pomorskiego]
- Wniesienie mebli [usługa tragarzka] w niektórych przypadkach wymaga dopłaty [brak windy, duże odległości]
- Dokonanie pomiarów i ustaleń u inwestora - 100pln
- Wykonanie aranżacji meblowanych pomieszczeń [zaplanowanie ustawienia mebli] - 70pln/pomieszczenie [o powierzchni ok. 15-20m2]
- Przy jednorazowym zamówieniu na kwotę powyżej 10 000pln, koszty pomiarów i aranżacji odliczane są od ostatecznej wartości zamówienia
- Termin realizacji zamówienia wynosi 14-21 dni
- Gwarancja na meble Simplebox wynosi 24 miesiące
- Wszystkie ceny podane w cenniku są cenami **netto**

## MEBLE ZOSTAŁY WYKONANE WEDŁUG PONIŻSZYCH NORM I WYTYCZNYCH:

- PN-EN-527-1/2/3: 2004. Meble biurowe- stoły robocze i biurka; 1- wymiary, 2- mechaniczne wymagania bezpieczeństwa, 3- metody oznaczania stateczności i mechanicznej wytrzymałości konstrukcji
- PN-EN 14073-2/3: 2006. Meble biurowe- meble do przechowywania; 2- wymagania bezpieczeństwa, 3- metody oznaczania stateczności i mechanicznej wytrzymałości konstrukcji
- akcesoria, kleje i okleina PVC/ABS użyte do produkcji mebli posiadają atesty higieny
- płyta melaminowana w klasie higieny E1

